

ЭТО ЧТОБЫ  
**НЕ ЗАЛИТЬ**  
КВАРТИРУ!



**АКВАСТОРОЖ**

2006-2010

Аквасторж.рф

# О КОМПАНИИ

ООО «Суперсистема» - производственная компания с собственным конструкторским бюро, занимающаяся разработкой и выпуском систем инженерной сантехники.

Основным производимым продуктом является система защиты от квартирных потопов «Аквасторож». Производство систем «Аквасторож» осуществляется по лицензии Germany Engineering Group Ltd. – Генерального Уполномоченного по вопросам продвижения ТМ «Аквасторож» в странах СНГ и Европы.

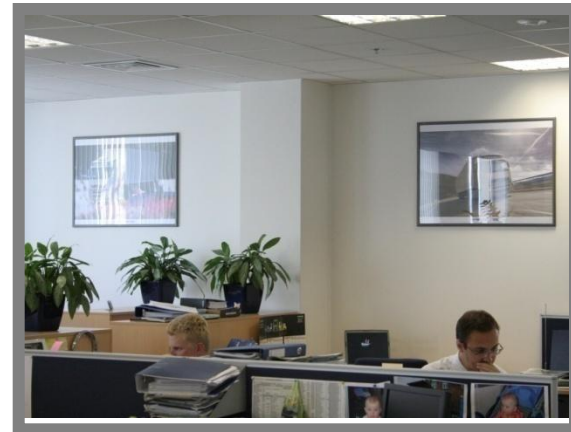

Москва, Высоковольный проезд,  
д.1 стр.49, БЦ «Вольт-Центр»  
Тел. +7 (495) 645-90-05  
E-mail: 6459005@6459005.ru

# О системе «Аквасторож»



«Аквасторож» - инновационная система защиты от протечек и залива квартир. Автоматически блокирует холодное и горячее водоснабжение при квартирных потопах.

**Область применения:** защита имущества и ответственности владельцев квартир, коттеджей, гостиниц, офисов и прочих объектов недвижимости.



# Эволюция систем защиты от протечек

На российском рынке коммерческие версии систем защиты от протечек существуют с 2000 года. Первая система под торговой маркой «Аквасторож» появилась в 2006 году. За четыре года ТМ «Аквасторож» стала широко известна на рынке систем защиты от протечек, благодаря уникальным характеристикам и выгодным условиям сотрудничества. С апреля 2010 года эксклюзивное право использования ТМ «Аквасторож» в странах СНГ принадлежит Germany Engineering Group Ltd.

Система защиты третьего поколения - «Аквасторож Классика», выпускается с осени 2010 года.



			
<b>Резервное питание = наличие ИБП</b>	---	обязательно	обязательно
<b>Автономность = свобода от розеток</b>	---	опционально	обязательно
<b>Тип запорного устройства</b>	электромагнитный клапан (соленоид)	шаровой кран с электроприводом (сервопривод)	шаровой кран с электроприводом (сервопривод)
<b>Тип датчиков</b>	проводные	проводные	проводные и беспроводные
<b>Напряжение питания</b>	опасное – 220В	безопасное (менее 24В)	ультрабезопасное (5-9В)
<b>Внешнее проводное управление (интеграция с системой Умный дом)</b>	---	опционально	полное
<b>Поддержка внешнего беспроводного управления</b>	---	---	ОПЦИОНАЛЬНО

# Система «Аквасторож Классика» осень 2010



Новейшая разработка ООО «Суперсистема», созданная совместно с Germany Engineering Group Ltd., сочетает в себе лучшие черты, присущие предыдущему поколению «Аквасторож» и инновационные решения, не имеющие аналогов в области энергоэффективности и надежности.

# Уникальные достоинства системы «Аквасторож Классика»



## **Абсолютная безопасность!**

«Аквасторож» спроектирован безопасным – для всех пользователей. Напряжение питания всего 5 вольт для безопасного использования в системах бытового водоснабжения.



## **Абсолютная автономность!**

«Аквасторож» спроектирован автономным – для свободы от розеток. «Аквасторож» способен работать от 2 до 6 лет в автономном режиме от одного комплекта батарей!



## **Абсолютная надежность!**

«Аквасторож» спроектирован мощным – для 100% перекрытия кранов. «Аквасторож Классика» - первая в мире система защиты от протечек с тройным питанием:

- Сетевой универсальный мини-USB адаптер 5В
- Автономное питание (батарейки 3шт. Тип «С»)
- Встроенный источник бесперебойного питания, дублирующий основные типы питания – сетевое и автономное. Аккумулирует энергию и обеспечивает 100% работоспособность системы при севших батарейках или при отключении электричества в квартире.

# «Аквасторож Классика» это:

ИННОВАЦИОННО!



## 100% инновация!

Нанотехнологии в действии! Ультра-накопители энергии на основе углеродных нанотрубок - это встроенная система бесперебойного питания в каждой системе «Аквасторож». Ультра накопители позволяют сохранить полную работоспособность системы при отсутствии внешнего питания или при полностью севших батареях.

БЕЗОПАСНО!



## Безопасно!

Напряжение питания всего 5Вольт! Абсолютно безопасно для здоровья при применении в системах бытового водоснабжения

АВТОНОМНО!



## Автономно!

Полностью автономная работа без подключения к сети. Поддержка от одного до трех батарейных блоков обеспечивающих от 2 до 6 лет автономной работы проводной системы в режиме ожидания!

МОЩНО!



## 6 кранов!

Система защиты от перегрузок и высокая выходная мощность гарантированно обеспечивают одновременную работу до 6 кранов.

УНИВЕРСАЛЬНО!



## Универсально!

Универсальный корпус, поддерживающий все существующие технологические расширения системы и позволяющий добавлять новые устройства одним движением руки

ЭКОНОМНО!

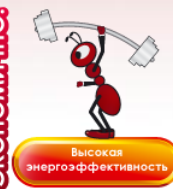

## Энергоэффективно!

Микропотребление энергии в режиме ожидания. Способность «выстреливать» максимальную энергию для 100% закрытия кранов при протечке, вне зависимости от степени заряда батарей. Максимальный КПД.

ДРУЖЕЛЮБНО!



## Дружелюбно!

Стильный дизайн и эргономика. Удобное управление и быстрый монтаж. Интеллектуальная система восстановления режима охраны. Продуманная система временного отключения датчиков. Регулируемая чувствительность датчиков.

НАДЕЖНО!



## Надежно!

Настоящая трехлетняя гарантия вне зависимости от места приобретения.



# Компоненты системы «Аквасторож Классика»



# Контроллеры «Аквасторож Классика»

Новые контроллеры «Аквасторож» сочетают в себе уникальный дизайн и непревзойденную функциональность. Поддержка внешнего управления – возможность полной интеграции с системой «Умный дом». Инновационные технические решения: беспрецедентно длительная работа от батареек, встроенный ИБП, поддержка беспроводных решений, высокая энергоэффективность.

# Базовый контроллер «Аквасторож Классика»

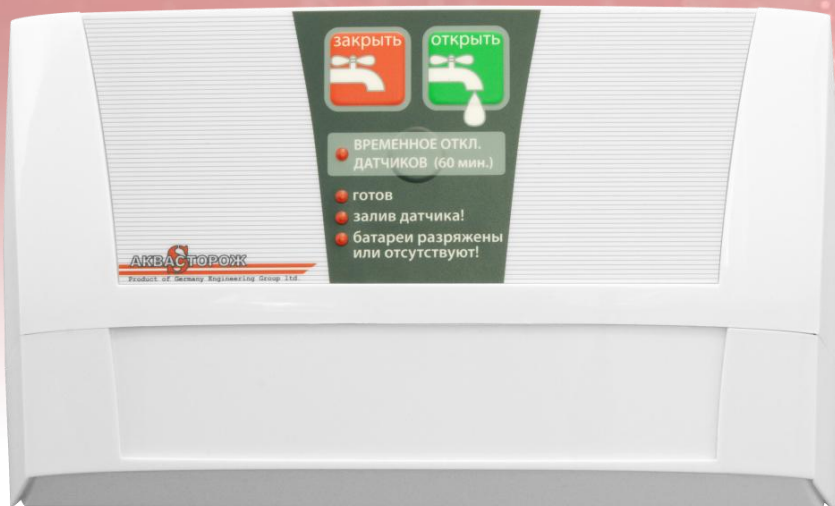

- ✓ Стильный и функциональный дизайн, удобное управление.
- ✓ Встроенный ИБП + постоянный контроль заряда батарей
- ✓ Одновременная работа с 6 кранами
- ✓ Легкий монтаж
- ✓ Регулируемая чувствительность датчиков
- ✓ Современная электроника, процессор NEC (Japan)
- ✓ Нарастиваемый корпус - возможность апгрейда «одним движением руки»
- ✓ Возможность скрытого ввода проводов в стену
- ✓ Интеллектуальные режимы работы:
  - временное отключение датчиков
  - ежемесячная самоочистка кранов
  - автопробуждение из режима сна

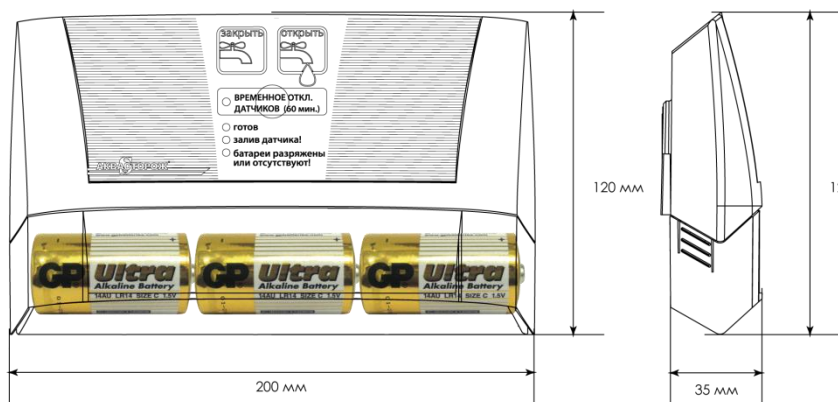

TK01

# Контроллер «Классика» + радиобаза

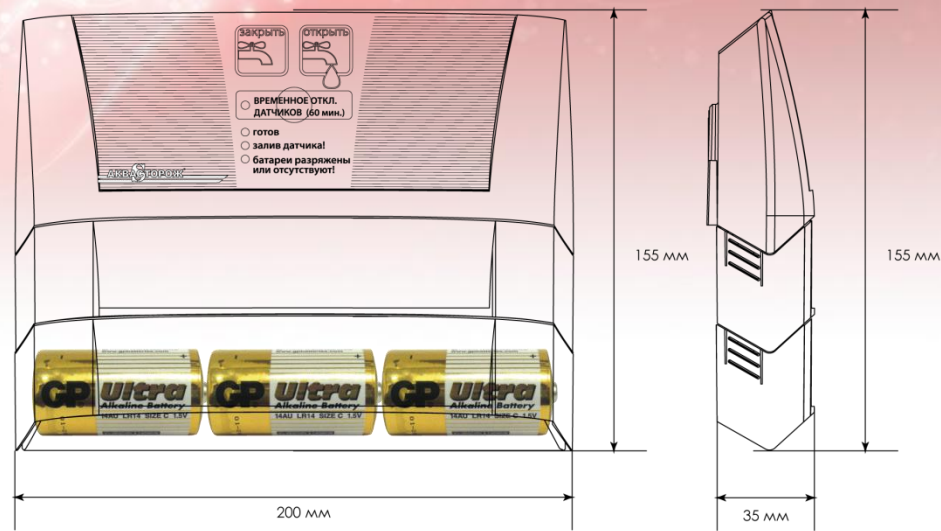

## Дополнительно к плюсам базового контроллера:

- ✓ Работа с двумя видами датчиков
- ✓ Поддержка 8 беспроводных датчиков
- ✓ Поддержка радиокнопок
- ✓ Точное определение залитого радиодатчика
- ✓ Контроль заряда батарей датчиков

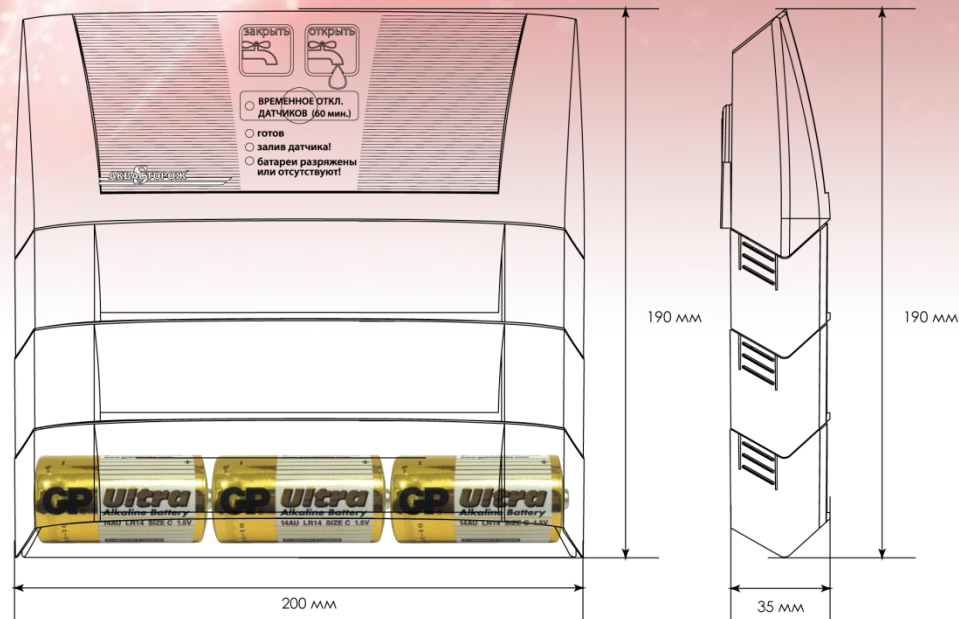

# Контроллер «Классика»+Радиобаза+панель «+12»



## Дополнительно к плюсам базового контроллера:

- ✓ Работа с двумя видами датчиков
- ✓ Поддержка 20 беспроводных датчиков
- ✓ Поддержка радиокнопок
- ✓ Точное определение залитого радиодатчика
- ✓ Контроль заряда батарей датчиков

# Характеристики контроллеров «Аквасторож»

			
<b>Полноценная автономная работа</b>	●	●	●
<b>Макс. количество подключаемых кранов</b>	<b>6</b>	<b>6</b>	<b>6</b>
<b>Количество поддерживаемых проводных датчиков</b>	<b>неограниченно</b>	<b>неограниченно</b>	<b>неограниченно</b>
<b>Двухуровневая регулируемая чувствительность проводных датчиков</b>	●	●	●
<b>Функция ежемесячной самоочистки кранов</b>	●	●	●
<b>Функция временного отключения датчиков (60 минут)</b> «Я пролил воду, мне некогда протирать датчики т.к. я опаздываю на работу. Дайте нормально принять душ!»	●	●	●
<b>Функция самовосстановления режима охраны из режима сна.</b> «Сидя в самолете мы вспомнили, что забыли включить Аквасторож...»	●	●	●



Поддержка беспроводной кнопки	—	●	●
Поддержка беспроводных датчиков	—	8 шт.	20шт.
Автозаккрытие кранов при критическом разряде батарей радиодатчика	—	●	●
Автозаккрытие кранов при потере радиодатчика более 10минут	—	●	●
Напряжение питания	4.5-5.5В	4.5-5.5В	4.5-5.5В
Тройное питание, включая встроенный ИБП на ультранакопителях	●	●	●
Ресурс ультранакопителей ИБП, циклов заряд-разряд	200 000	200 000	200 000
Средняя потребляемая мощность в дежурном режиме на автономном питании	0,22 мВт	0,5мВт	0,5мВт
Максимальная выходная мощность подаваемая на краны вне зависимости от типа и состояния батарей	30Вт	30Вт	30Вт
Защитное автозаккрытие кранов при полном отсутствии любого питания и истощении заряда ИБП	●	●	●

			
Расчетное время автономной работы в дежурном режиме на 3х алкалиновых батареях (GP Ultra LR14 8000мАч)	2 года	1 год	1 год
Расчетное время автономной работы в дежурном режиме на 9ти алкалиновых батареях (GP Ultra LR14 8000мАч)	6 лет	3года	3года
Энергонезависимое силовое реле 250В 16А для подключение насосов и т.п.	Есть, в версии Классика-PRO	Есть, в версии Классика-PRO	Есть, в версии Классика-PRO
Непрограммируемый 5-ти канальный интерфейс (сухой контакт) для подключения внешних устройств типа Умный дом и т.п.	●	●	●
Программируемый Интерфейс, с настраиваемым протоколом обмена информацией.	по запросу интеграторов	по запросу интеграторов	по запросу интеграторов
Температура окружающего воздуха, С	0...+50	0....+50	0....+50
Относительная влажность воздуха, не более	70%	70%	70%
Вес без батарей, г.	230	325	375



## Датчики протечки «Аквасторож»

Эффективные датчики протечки «Аквасторож» доступны в проводном и беспроводном исполнениях. Преимущества каждого типа датчиков можно сочетать, одновременно применяя в одной системе оба типа датчиков. Ультра низкое напряжение, менее 2.7вольт, на позолоченных сенсорах-электродах гарантирует абсолютную электрическую безопасность и долгий срок службы.

# Проводной датчик «Аквасторож»

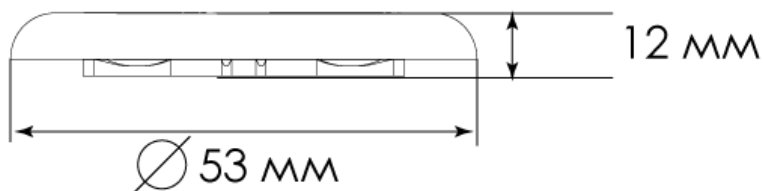

- ✓ Изящный внешний вид
- ✓ Легкий монтаж с возможностью установки в фиксированном положении при сохранении легкого доступа к сенсорам-электродам
- ✓ Тонкие провода для скрытого монтажа
- ✓ Усовершенствованная контактная пластина с позолоченными электродами
- ✓ Продуманная схема подключения с возможностью построения разветвленной сети датчиков
- ✓ Нулевое потребление электричества в режиме ожидания

# Беспроводной датчик «Аквасторож»

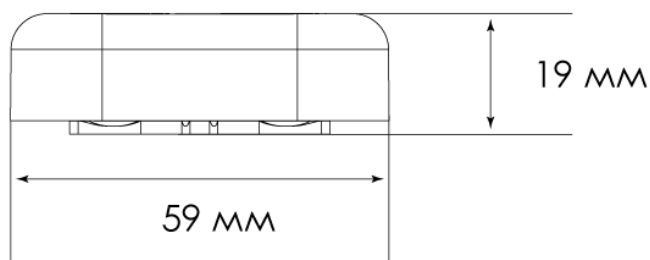

- ✓ Легкая установка без монтажных работ, даже если ремонт закончен
- ✓ Большая дальность передачи радиосигнала
- ✓ Экстремально низкое энергопотребление. До 5 лет работы в дежурном режиме от 2х батареек ААА
- ✓ Встроенная звуковая сигнализация
- ✓ Водонепроницаемый корпус
- ✓ Двусторонняя связь с контроллером
- ✓ Контроль работоспособности и анализ остаточного заряда батарей
- ✓ Возможность монтажа в фиксированном положении

# Характеристики датчиков «Аквасторож»

	TK15	TK16
		
Рабочее напряжение	2.7В	3В
Потребляемая мощность в дежурном режиме	0Вт	0.1мВт
Возможность соединения с дополнительными проводными датчиками	●	●
Длина типового соединительного провода	4м	-
Частотный диапазон	-	2.4ГГц
Элементы питания	-	2шт. ААА
Срок службы батарей в дежурном режиме	-	5 лет*
Звуковой излучатель	-	Встроенный
Максимальное удаление от контроллера	500м	1000м в прямой видимости*
Вес, гр	9	55
Температура окружающего воздуха, С	-40...+60	0...+60

\*по результатам тестов в идеальных условиях. Дальность работы в помещении зависит от конкретного помещения.



## Шаровые краны «Аквасторож»

Новые полнопроходные краны «Аквасторож» серии CLASSIC отличает компактный размер и улучшенные технические характеристики. По сравнению с предыдущим поколением кранов «Аквасторож», краны серии CLASSIC отличаются более высокой скоростью работы и большим крутящим моментом.

# Шаровые краны серии Classic.

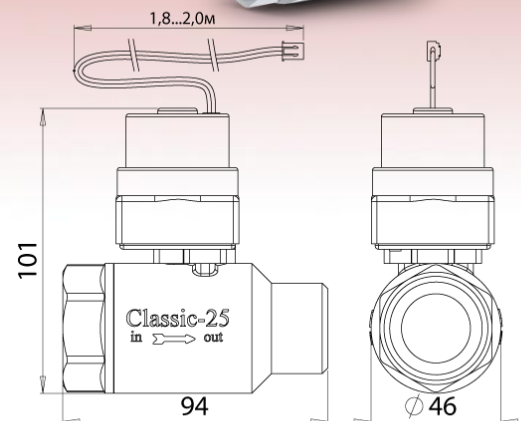
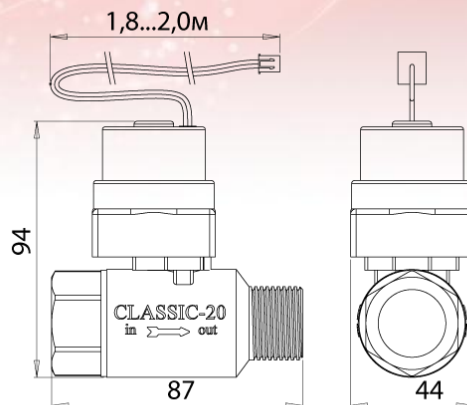
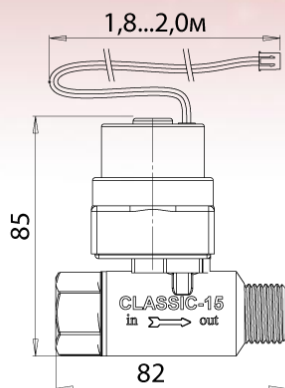

✓ **Усовершенствованный редуктор** с более мощным мотором. Для обеспечения максимально долгого срока службы применены силовые металлические шестерни. Возможность ручного изменения состояния крана.

✓ **Усиленный корпус крана** изготовлен из высококачественной латуни и покрыт хромом для полного соответствия новым гигиеническим стандартам Таможенного Союза (Россия, Белоруссия, Казахстан)

✓ **Уникальная технология изготовления TEFLOSIL** для ультра мягкого хода шаровой заслонки.

# Технология TEFLOSIL.

## Обычный шаровой кран

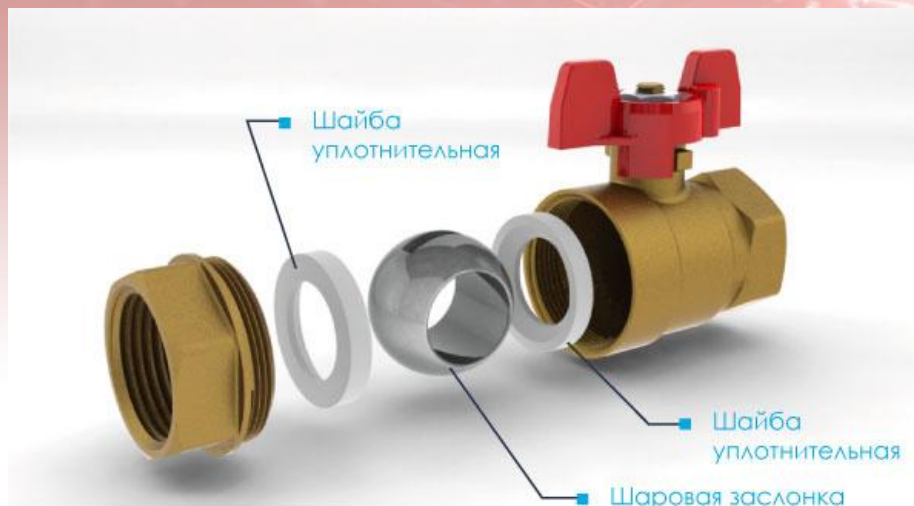



## Шаровой кран серии Classic



Технология TEFLOSIL от Germany Engineering Group Ltd. для ультра мягкого хода шаровой заслонки. Инновационное решение механизма шаровой заслонки с двумя тефлоновыми и одной пружинящей силиконовой прокладкой обеспечивают минимальное трение и, соответственно, мизерные потери мощности редуктора на трении.

Кранам серии CLASSIC не требуется излишний крутящий момент, так необходимый традиционным шаровым кранам. За счет этого, краны способны надежно работать от низковольтного питания (4.5В) и обеспечивать быстрое (от 2.5сек.) перекрытие поступления воды в системах бытового водоснабжения.

# Характеристики электрокранов серии Classic.

	 TK12 CLASSIC-15	 TK13 CLASSIC-20	 TK14 CLASSIC-25
Типоразмер	1/2"	3/4"	1"
Диаметр прохода	14мм	20мм	25мм
Давление жидкости, бар(атмосфер)	16	16	10
Время закрытия	2,5сек.	2,5сек.	2,5сек.
Напряжение питания	4.5В	4.5В	4.5В
Макс. потребляемая мощность	5Вт.	5Вт.	5Вт.
Стандартная длина провода	1.8м.	1.8м.	1.8м.
Макс. удаление от контроллера	30м.	30м.	30м.
Температура воды, С	+1...+90	+1...+90	+1...+90
Технология TEFLOSIL	●	●	●
Размеры, мм	82x85x44	87x94x44	94x101x46
Масса, кг	0,4	0,6	0,8



## Периферийные устройства

Открывают новые возможности системы «Аквасторож Классика», позволяют многократно увеличить функциональность вне зависимости от первоначально приобретенной комплектации.

# Радиобаза.

Теперь любой проводной «Аквасторож» может стать беспроводным!



## Технические характеристики:

Количество поддерживаемых радиодатчиков	8 шт.
Напряжение питания	3В.
Частота	2.4ГГц

- ✓ Низкое энергопотребление/возможность автономной работы
- ✓ Высокая чувствительность и большая дальность передачи
- ✓ Повышенная помехозащищенность, постоянное отслеживание приписанных датчиков,
- ✓ Функция защитного закрытия кранов при длительной потере датчика или полном разряде батарей датчика
- ✓ Поддержка беспроводного пульта управления (радиокнопки)
- ✓ Монтаж «одним движением руки»
- ✓ Поддерживается любым проводным контроллером «Аквасторож Классика» для самостоятельного апгрейда проводной системы

# Панель «+12»

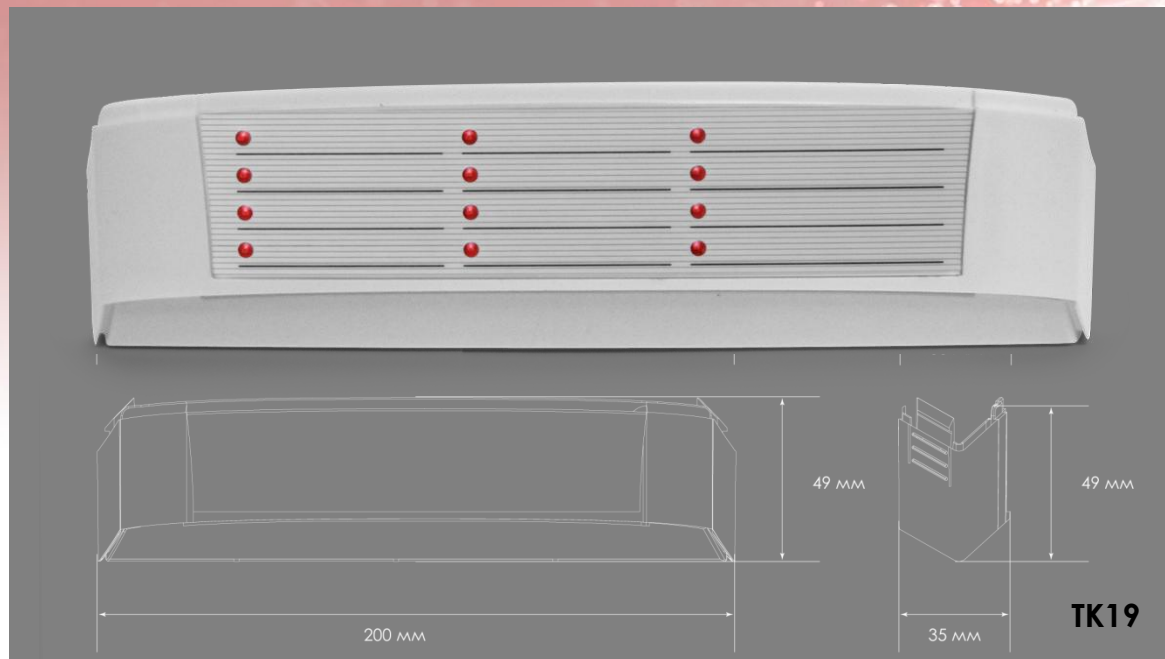

- ✓ Автоматическое распознавание радиобазой
- ✓ Автоматическая поддержка дополнительных 12 радиодатчиков
- ✓ Легкая установка
- ✓ Не требует настройки

Панель «+12» предназначена для подключения дополнительных датчиков к радиобазе. Переводит контроллер в режим опроса 20 радиодатчиков вместо базовых 8 радиодатчиков. Идеальное решение для многокомнатных объектов недвижимости – гостиниц, офисов, больших частных домов.

# Радиокнопка.

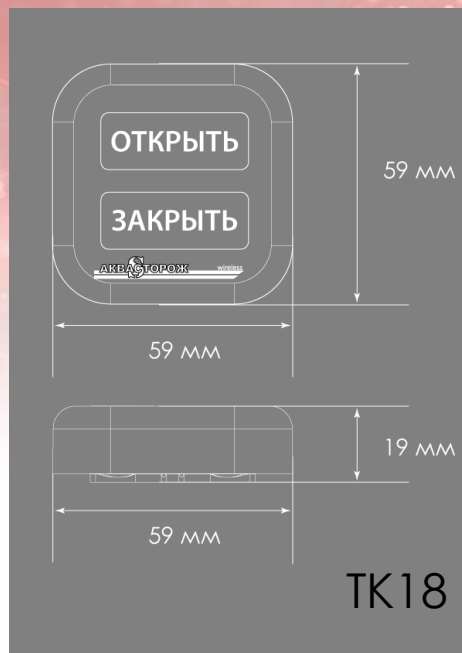

**Технические характеристики полностью идентичны беспроводным датчикам. Дополнительно:**

- ✓ звуковое подтверждение нажатия на кнопки
- ✓ звуковое подтверждение выполнения команды
- ✓ дистанционное пробуждение контроллера из режима сна
- ✓ возможность работы радиокнопки в качестве датчика протечки
- ✓ возможность использования в качестве «прозванивателя» помещения с целью определения наилучшего места для установки датчиков протечки.

**Радиокнопка** - пульт дистанционного управления системой «Аквасторож». Позволяет дистанционно включать и отключать водоснабжение квартиры или дома. Устанавливается в любом месте, например, на стене у входной двери или на первом этаже частного дома, в том случае, когда контроллер системы «Аквасторож» установлен в подвале. Идеальное решение для пользователей, привыкших перекрывать водоснабжение при покидании квартиры или дома.

# Батарейный блок.

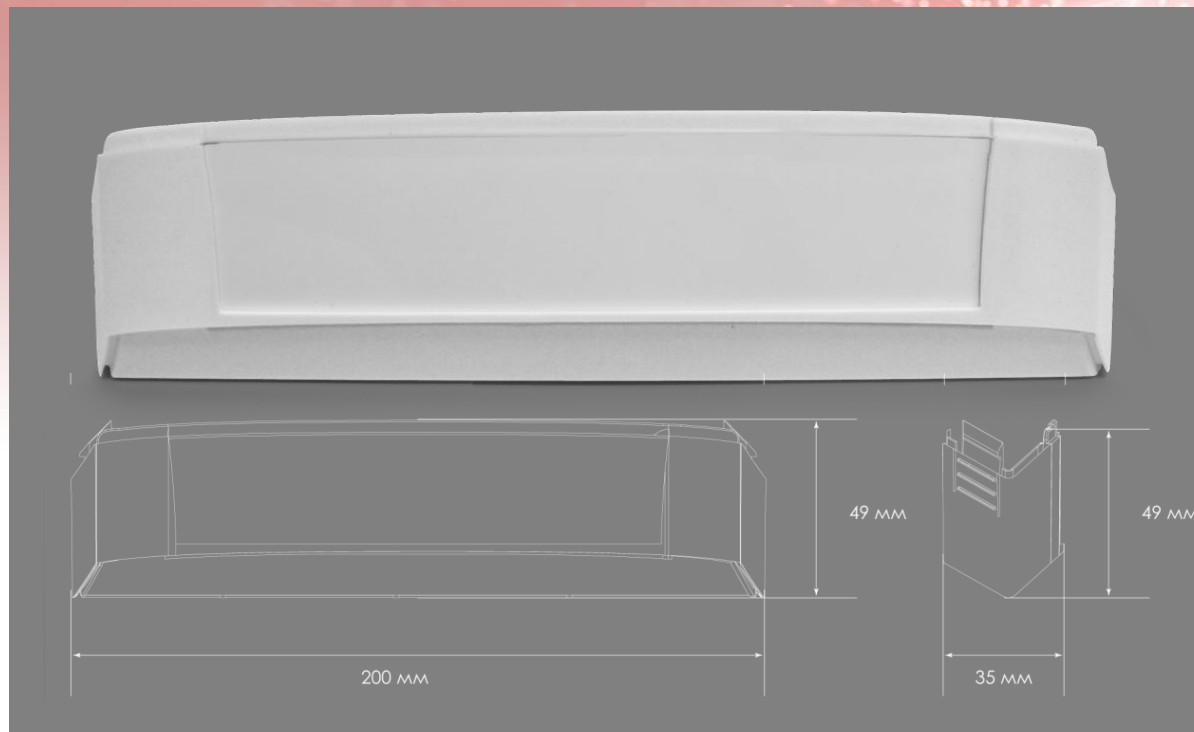

**Батарейный блок** – дополнительный батарейный отсек для желающих увеличить время автономной работы системы «Аквасторож». Любой контроллер серии «Классика» поддерживает до трех батарейных блоков для ультра долгой автономной работы – до 6 лет в режиме охраны!

# Торговые позиции системы «Аквасторож Классика»

# Коробочные наборы «Аквасторож» (проводные)

**6990р.**  
розничная цена

## «КЛАССИКА 1\*15»

Контроллер – 1 шт.  
Кран шаровой 1/2" – 1 шт.  
Датчики проводные – 2 шт.  
Провод датчика 4м – 2 шт.  
Блок питания 5В – 1 шт.  
Батарейки – 3 шт.

**9990р.**  
розничная цена

## «КЛАССИКА 2\*15»

Контроллер – 1 шт.  
Блок питания 5В – 1 шт.  
Кран шаровой 1/2" – 2 шт.  
Датчики проводные – 4 шт.  
Провод датчика 4м – 4 шт.  
Блок питания 5В – 1 шт.  
Батарейки – 3 шт.

**10990р.**  
розничная цена

## «КЛАССИКА 1\*25»

Контроллер – 1 шт.  
Кран шаровой 1" – 1 шт.  
Датчики проводные – 6 шт.  
Провод датчика 4м – 6 шт.  
Блок питания 5В – 1 шт.  
Батарейки – 3 шт.

**11990р.**  
розничная цена

## «КЛАССИКА 2\*20»

Контроллер – 1 шт.  
Кран шаровой 3/4" – 2 шт.  
Датчики проводные – 5 шт.  
Провод датчика 4м – 5 шт.  
Блок питания 5В – 1 шт.  
Батарейки – 3 шт.

# Коробочные наборы «Аквасторож» (беспроводные)

**13990р.**

розничная цена

## «КЛАССИКА 2\*15 РАДИО»

Контроллер – 1 шт.  
Кран шаровой 1/2" – 2шт.  
Датчики проводные – 2шт.  
Провод датчика 4м – 2шт.  
Радиодатчики – 2шт.  
Блок питания 5В – 1 шт.  
Батарейки – 3шт.

**14990р.**

розничная цена

## «КЛАССИКА 2\*20 РАДИО»

Контроллер – 1 шт.  
Кран шаровой 3/4" – 2шт.  
Датчики проводные – 2шт.  
Провод датчика 4м – 2шт.  
Радиодатчики – 2шт.  
Блок питания 5В – 1шт.  
Батарейки – 3 шт.

**15990р.**

розничная цена

## «КЛАССИКА 1\*25 РАДИО»

Контроллер – 1 шт.  
Кран шаровой 1" – 1шт.  
Датчики проводные – 2шт.  
Провод датчика 4м – 2шт.  
Радиодатчики – 4шт.  
Блок питания 5В – 1 шт.  
Батарейки – 3 шт.

# Прайс-лист

Арт.	Наименование	Комплектность	Розничная цена, руб.
<b>ТН00</b>	<b>Комплект «Аквасторож КЛАССИКА 1*15»</b>	1 кран 1/2''(15мм), 2 проводных датчика, контроллер, блок питания, батареи 3шт, крепеж.	<b>6990</b>
<b>ТН01</b>	<b>Комплект «Аквасторож КЛАССИКА 2*15»</b>	2 крана 1/2''(15мм), 4 проводных датчика, контроллер, блок питания, батареи 3шт, крепеж.	<b>9990</b>
<b>ТН02</b>	<b>Комплект «Аквасторож КЛАССИКА 2*20»</b>	2 крана 3/4''(20мм), 5 проводных датчиков, контроллер, блок питания, батареи 3шт, крепеж.	<b>11990</b>
<b>ТН03</b>	<b>Комплект «Аквасторож КЛАССИКА 1*25»</b>	1 кран 1''(25мм), 6 проводных датчиков, контроллер, блок питания, батареи 3шт, крепеж.	<b>10990</b>
<b>ТН04</b>	<b>Комплект «Аквасторож «КЛАССИКА 2*15 РАДИО»</b>	2 крана 1/2''(15мм), 2 проводных датчика, 2 беспроводных датчика, контроллер, радиобазы, блок питания, батареи 3шт, крепеж .	<b>13990*</b>
<b>ТН05</b>	<b>Комплект «Аквасторож «КЛАССИКА 2*20 РАДИО»</b>	2 крана 3/4''(20мм), 2 проводных датчика, 2 беспроводных датчика, контроллер, радиобазы, блок питания, батареи 3шт, крепеж.	<b>14990*</b>
<b>ТН06</b>	<b>Комплект «Аквасторож «КЛАССИКА 1*25 РАДИО»</b>	1 кран 1''(25мм), 2 проводных датчика, 4 беспроводных датчика, контроллер, радиобазы, блок питания, батареи 3шт, крепеж.	<b>15990*</b>

\* - в продаже с января 2011 года.

Арт.	Наименование	Комплектность	Розничная цена, руб.
ТК01	<b>Контроллер КЛАССИКА</b>	В комплекте с батареями LR14 (тип "С").	<b>3980</b>
ТК02	<b>Контроллер КЛАССИКА PRO</b>	Контроллер КЛАССИКА(ТК01) + встроенное энергонезависимое реле 250В16А для управления насосами	<b>4490</b>
ТК12	<b>Кран АКВАСТОРОЖ-15</b>	Длина провода 1.8м. Возможна длина под заказ +20р/метр	<b>2290</b>
ТК13	<b>Кран АКВАСТОРОЖ-20</b>	Длина провода 1.8м. Возможна длина под заказ +20р/метр	<b>2590</b>
ТК14	<b>Кран АКВАСТОРОЖ-25</b>	Длина провода 1.8м. Возможна длина под заказ +20р/метр	<b>3490</b>
ТК15	<b>Датчик проводной</b>	В комплекте с проводом 4м.	<b>590</b>
ТК16	<b>Датчик беспроводной</b>	В комплекте с батареями	<b>1990*</b>
ТК17	<b>Радиобаза + 2 б/п дат.</b>	Набор: радиобаза+2 радиодатчика (один из них с функцией радиокнопки)	<b>4990*</b>
ТК18	<b>Кнопка беспроводная</b>	В комплекте с контактной пластиной(сенсор) датчика	<b>2290*</b>
ТК19	<b>Панель «+12»</b>	Панель «+12» в подарок при покупке в розницу 12 беспроводных датчиков	<b>490*</b>
ТК20	<b>Блок питания 5В</b>	Длина провода 1.8метра. Разъем mini USB	<b>290</b>
ТК21	<b>Батарейный блок</b>	Батареи в комплект не входят	<b>290</b>

\* - в продаже с января 2011 года.

*Благодарим за внимание!*

По всем вопросам обращайтесь по  
телефону:

+7 (495) 645-90-05

Официальный интернет-сайт:  
АКВАСТОРОЖ.РФ